

DELIBERAZIONE

606

DEL

15 GEN. 2001

Oggetto: *Indizione trattativa privata ad offerte plurime per la fornitura e posa in opera di una nuova tubazione di adduzione idrica e nuova cassetta-contatore, da destinarsi al SER.T di Carbonia. Approvazione lettera d'invito e individuazione ditte.*

IL DIRETTORE GENERALE

- acquisita** la formale regolare proposta del Capo Servizio Acquisti, Prot. 38 ABS - del 09.01.2001, che costituisce parte integrante del presente atto;
- atteso** che sulla base delle esigenze manifestate dall'Ufficio Tecnico si è reso necessario procedere all'acquisizione di quanto specificato in oggetto, in quanto, l'attuale alimentazione idrica è insufficiente a soddisfare le necessità del fabbricato;
- considerato** che la spesa presuntiva del materiale in argomento è pari a £ 2.000.000- IVA al 10% inclusa, per cui è ammesso il ricorso alla procedura della trattativa privata plurima, conformemente al disposto dell'art. 44 - 1° comma del "Regolamento di amministrazione e contabilità" aziendale, approvato con deliberazione 1692/98, che consente tale procedura per forniture non eccedenti i 200 milioni, al netto dell'IVA;
- sentito** il Direttore Amministrativo unitamente al Direttore Sanitario

DELIBERA

- ◆ autorizzare formalmente l'indizione della trattativa privata ad offerte plurime per la fornitura e posa in opera di una nuova tubazione di adduzione idrica e nuova cassetta-contatore, per il SER.T di Carbonia.
- ◆ approvare l'allegata lettera d'invito, contenente le clausole contrattuali.
- ◆ autorizzare formalmente la comunicazione dell'invito di partecipazione alla trattativa alle seguenti ditte:
- E.TIR - (Carbonia) - A.M.A. Costruzioni (Narcao) - L.G. Costruzioni (Carbonia) - Garau V (Carbonia) - Locci Dario (Domusnovas) - Argiolas F. (Carbonia) - Canu A. (Carbonia) - Impresa Edile Salisci & Congia (Pirri) - S.I. COS (Cagliari) - Impresa Edile Saiu A. (Villacidro) - Pellegrini (Cagliari) - Emmeducostruzioni (Cagliari) - ARCOS (Cagliari) - Putzolu Costruzioni (Serramanna).
- ◆ demandare al **capo servizio acquisti** di provvedere per gli adempimenti correlati all'espletamento della trattativa privata plurima.
- ◆ demandare al **capo servizio bilancio/contabilità** provveda al puntuale pagamento delle fatture di addebito, previa liquidazione delle medesime a cura delle articolazioni organizzative aziendali utilizzatrici, con regolare ordinativo bancario tratto sul **tesoriere** aziendale.
- ◆ disporre la contabilizzazione della spesa presunta di £ 2.000.000 - IVA al 10% inclusa - sulla classe di costo 42020001 del piano dei conti aziendale.

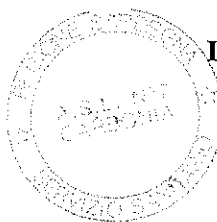

Il Direttore Generale
Simeone

DIRAMM/

DIRSAN/

ACQ/AGULLA

ADD/A.P.

Si attesta che la deliberazione risulta affissa all'albo aziendale, presso la sede legale dell'Azienda,
per dieci giorni, a decorrere dal ~~1 6 GEN. 2001~~ fino al ~~2 5 GEN. 2001~~.

Il Responsabile

Affari Generali

Dr.ssa Cannas

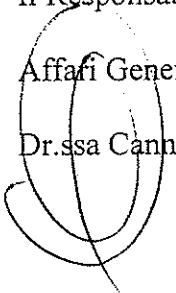

SERVIZIO SANITARIO – REGIONE SARDEGNA
AZIENDA U.S.L. N. 7
Via Dalmazia, 83 – 09013 - CARBONIA

Prot. N° 38 /ABS
Servizio Acquisti

Carbonia, 09.01.2001

Al Sig. Direttore Amministrativo
SEDE

Oggetto: Proposta indizione trattativa privata plurima per la fornitura e posa in opera di una nuova tubazione di adduzione idrica e nuova cassetta-contatore, per il SER.T di Carbonia.

Con relazione del 27/11/2000, l'Ufficio Tecnico ha verificato, a seguito di segnalazione del personale del Ser.T., che l'alimentazione idrica che serve il suddetto locale è insufficiente, si è richiesto pertanto, di provvedere con urgenza alla seguente fornitura e posa in opera:

LOTTO UNICO

- interrata a cm 100, allacciata alla tubazione distributrice ESAF di diametro mm. 150, con allaccio idrico tipo indicato nell'allegato C/1, compreso taglio e ripristino stradale e di marciapiede in asfalto. ML 10,00 ;

-realizzazione nicchia in muratura (tinteggiata dello stesso colore del fabbricato Ser.T) delle dimensioni di cm 80x85x20, con sportello in lamiera zincata verniciata delle dimensioni di cm 55x75, atta a contenere le opere in sede muraria indicate nell'allegato C/1.

Trattasi di materiale necessario a garantire l'alimentazione idrica al fabbricato Ser.T. Infatti, la riserva costituita in serbatoi per l 1000, in caso di uso sostenuto, non viene ripristinata con la dovuta portata a causa dell'insufficiente adduzione idrica della fornitura ESAF, verosimilmente per l'occlusione della tubazione che dalla condotta distributrice ESAF serve il fabbricato.

Premesso che:

- Con delibera n° 1692 del 07.10.1998, è stato approvato il regolamento di amministrazione e contabilità dell'Azienda USL N. 7;
- L'art. 44 – 1° comma del suddetto regolamento dispone: “ La procedura della trattativa privata è ammessa, in via generale, per i contratti di fornitura di beni e servizi i cui importi, al netto dell'IVA non siano superiori ai 200 milioni. La tempestività delle procedure contrattuali nell'intento di assicurare all'attività aziendale efficacia ed efficienza giustifica nello specifico il ricorso alla trattativa privata, nonché il fatto discendente dall'eccessivo costo delle altre procedure avuto riguardo al valore dei beni e servizi da acquisire. Con il ricorso alla trattativa devono essere di norma interpellate almeno tre ditte, si da assicurare un confronto concorrenziale. Nell'esperimento della gara informale devono essere adottati gli opportuni accorgimenti onde assicurare la parità tra i concorrenti, la segretezza delle offerte, l'affidabilità ed eventuale pubblicità della gara”.
- La spesa presunta per l'acquisto di quanto sopra specificato, è pari a £ 2.000.000 – IVA al 10% inclusa, quindi di importo inferiore a quello previsto all'art. 44 sopra menzionato;
- L'ufficio competente ha provveduto a predisporre la lettera di invito, contenente le clausole contrattuali, individuando le seguenti ditte alle quali inviare la richiesta di preventivo:

- E.TIR – (Carbonia) – A.M.A. Costruzioni (Narcao) – L.G. Costruzioni (Carbonia) – Garau V (Carbonia) – Locci Dario (Domusnovas) – Argiolas F. (Carbonia) – Canu A. (Carbonia) – Impresa Edile Salisci & Congia

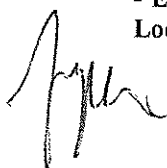

(Pirri) – S.I. COS (Cagliari) – **Impresa Edile Saiu A.** (Villacidro) – **Pellegrini** (Cagliari) **Emmeducostruzioni** (Cagliari) – **ARCOS** (Cagliari) – **Putzolu Costruzioni** (Serramanna).

Sulla base di quanto suesposto, in applicazione delle norme citate, si propone apposito atto di:

- Autorizzazione alla trattativa privata ad offerte plurime;
- Approvazione della lettera di invito;
- Autorizzazione dell'estensione dell'invito alle ditte sopraelencate.

Distinti saluti.

IL CAPO SERVIZIO ACQUISTI

G. Agulli

AZIENDA U.S.L. n°7

09013 CARBONIA (Cagliari)

PROT.

CARBONIA, 27.11.2000

Al Responsabile del Servizio Acquisti

Sede

*Auto nelle
Trento-Se
del Ser.T. in
sicurezza*

OGGETTO: LOCALI S.E.R.T. V.le Trento CARBONIA.

La presente relazione interessa categorie di lavori necessari per il funzionamento del fabbricato in oggetto.

A) *A seguito delle osservazioni dell'Ing. Lisci del Servizio Prevenzione e Protezione dell'Azienda:*

- 1) fornitura e messa in opera di grigliati per la ringhiera della scala di sicurezza (come da disegni allegati);
- 2) fornitura e posa in opera di vetro-camera (n. 2 dim. cm 35x130 composti da: antifondamento 8/9mm camera 9mm temperato 6mm);

*da installare
con lancia in
cassa chiusa*

B) *A seguito di segnalazione del personale del Ser.T.*

1) il sottoscritto ha verificato che l'alimentazione idrica è insufficiente. Infatti, la riserva costituita in serbatoi per l 1000, in caso di uso sostenuto, non viene ripristinata con la dovuta portata, a causa dell'insufficiente adduzione idrica dalla fornitura ESAF, verosimilmente per l'occlusione della tubazione che dalla condotta distributrice ESAF, serve il fabbricato.

Interpellati in tal senso i tecnici ESAF, hanno consigliato, per risolvere celermente il problema, di provvedere direttamente, a cura e spese di Questa Azienda, alla posa di una nuova tubazione di adduzione e nuova cassetta-contatore, dedicate esclusivamente al fabbricato Ser.T, con allacci da realizzare secondo schema ESAF consegnato (Allegato C1).

I lavori devono comprendere materiali e mano d'opera per realizzare a perfetta regola d'arte:

Sede Legale e Amministrativa: via Dalmazia -C.P. 122 - 09013 CARBONIA (CA) tel.0781/677.1 c.f./p. IVA: 02261310920

Pagina 1 di 4

PERVENUTO ALL'UFFICIO TECNICO

IN DATA 28-11-00 ORE 14

ABS / *Andriano*

Juri

ESA

AZIENDA U.S.L. n°7

09013 CARBONIA (Cagliari)

interrata a cm 100, allacciata alla tubazione distributrice ESAF di diametro ^{mm} 150, con *allaccio idrico tipo* indicato nell'*allegato C/1*, compreso taglio e ripristino stradale e di marciapiede in asfalto. MI 10,00

- realizzazione nicchia in muratura (tinteggiata dello stesso colore del fabbricato Ser.T) delle dimensioni cm. 80x85x20, con sportello in lamiera zincata verniciata delle dimensioni 55x75^{mm}, atta a contenere le *opere in sede muraria* indicate nell'*allegato C/1*.

Le tubazioni in nicchia e tutta la raccorderia e valvolame necessaria sarà in ottone.

Prima dell'interramento e del ripristino della sede stradale, sarà eseguita, alla presenza di personale dell'Ufficio Tecnico, la verifica di tenuta della tubazione in polietilene.

I suddetti lavori dovranno essere conclusi entro gg. 3 dalla richiesta di esecuzione da parte del Responsabile dell'Ufficio Tecnico.

Sarà prevista, per ogni giorno di ritardo nella conclusione dei lavori, una penale di £ 100.000.

La Ditta deve garantire, per tutta la durata dei lavori, il personale di assistenza e le opere provvisionali per consentire la regolare circolazione del traffico stradale e pedonale.

La Ditta dovrà consegnare la certificazione di conformità del lavoro, con allegate le schede tecniche dei materiali utilizzati.

Il pagamento alla Ditta sarà effettuato entro 90 giorni dal collaudo positivo. Sarà portata in detrazione, dal pagamento della Ditta, l'eventuale somma che il Comune tratterrà dalla cauzione, per inadempimento al ripristino stradale.

* Per la realizzazione del lavoro suddetto, è necessaria la preventiva comunicazione all'ESAF, con precisazione di unificazione delle attuali utenze plurime nel fabbricato in questione, nonché una richiesta, al Comune, di autorizzazione al taglio stradale (necessitano 2 marche da bollo da £ 20.000, oltre ad un versamento di £ 320.000, quale cauzione che verrà restituita alla fine lavori, a positivo ripristino stradale, ed un versamento di £30.000 quali diritti di segreteria).

2) le vetrare di osservazione pazienti presenti nella zona prelievi al P.T. (cm

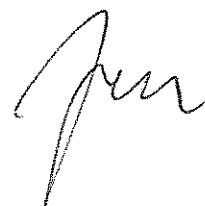

85x65) e nella sala terapia di gruppo al P.1° (cm 150x85), sono richieste del tipo unidirezionale. *(Installazione su cerchio in legno)*

Una quantificazione delle somme necessarie per l'esecuzione dei lavori di cui sopra risulta rispettivamente:

10%

A1) £ 1.500.000 (fornitura, posa in opera ed IVA comprese);
 A2) £ 430.000 (" " " " ");
 B1) £ 2.000.000 (" " " " ");
 B2) £ 1.300.000 (" " " " ").

Geom. Giuseppe ARU

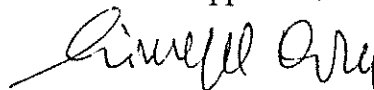

ALLACCIO IDRICO TIPO

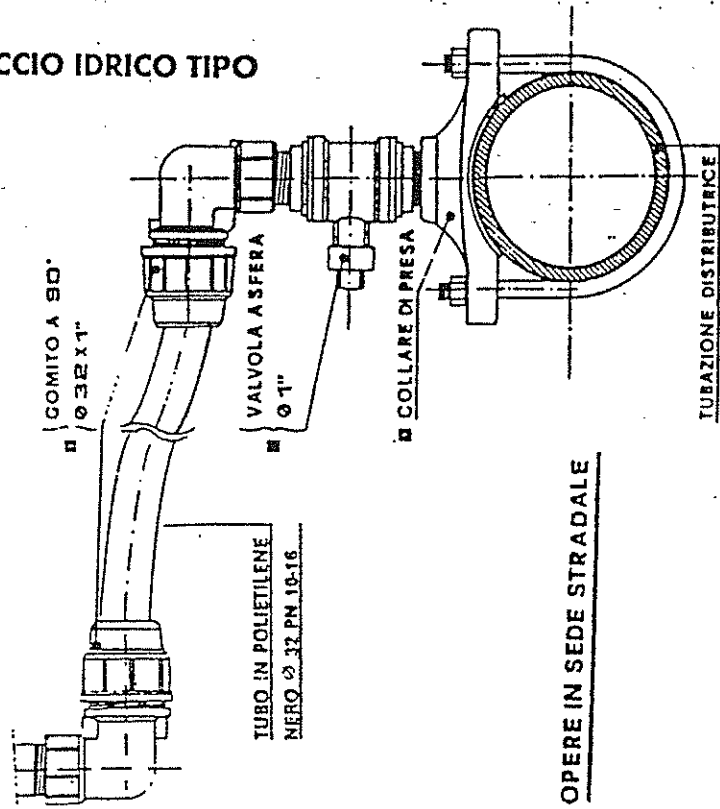

OPERE IN SEDE STRADALE

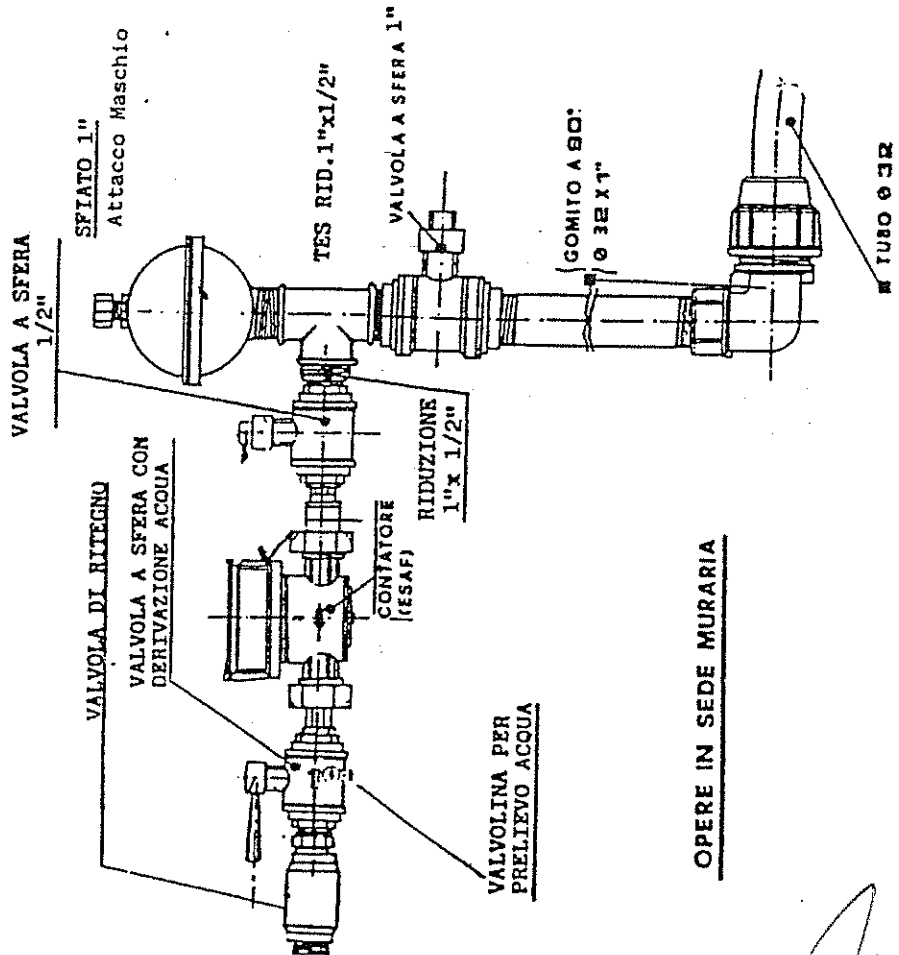

OPERE IN SEDE MURARIA

SERVIZIO SANITARIO REGIONE SARDEGNA
AZIENDA USL N. 7 CARBONIA

PROT. _____
Servizio Acquisti
Tel. 0781-6683513
Fax 0781-6683224

Carbonia _____

Spett.le Ditta

Oggetto: Richiesta di preventivo – trattativa privata plurima per la fornitura e posa in opera di una nuova tubazione di adduzione idrica e nuova cassetta-contatore, da installarsi c/o il Ser.t di Carbonia.

Coerentemente alla deliberazione del _____, la nostra Azienda intende provvedere all'espletamento di una trattativa privata plurima per la fornitura e posa in opera di:

LOTTO UNICO

- interrata a cm 100, allacciata alla tubazione distributrice ESAF di diametro mm. 150, con allaccio idrico tipo indicato nell'allegato C/1, compreso taglio e ripristino stradale e di marciapiede in asfalto. ML 10,00 ;
- realizzazione nicchia in muratura (tinteggiata dello stesso colore del fabbricato Ser.T) delle dimensioni di cm 80x85x20, con sportello in lamiera zincata verniciata delle dimensioni di cm 55x75, atta a contenere le opere in sede muraria indicate nell'allegato C/1.

N.B

I lavori devono comprendere materiali e mano d'opera per realizzare a perfetta regola d'arte, quanto sopra specificato.

Gli allacci dovranno essere realizzati secondo lo schema ESAF riportato nell'allegato C1.

Le tubazioni in nicchia e tutta la raccorderia e valvolame necessaria sarà in ottone.

In offerta le ditte partecipanti dovranno dichiarare di ritenere remunerativo il prezzo offerto, comprensivo d'ogni e qualunque onere, dei costi per il personale, assicurativi, sociali, fiscali, nonché dei materiali, dei mezzi d'opera e per la sicurezza.

La Ditta deve garantire, per tutta la durata dei lavori, il personale di assistenza e le opere provvisorie per consentire la regolare circolazione del traffico stradale e pedonale.

La Ditta dovrà consegnare la certificazione di conformità del lavoro, con allegate le schede tecniche dei materiali utilizzati.

A) FORMULAZIONE DELL'OFFERTA

L'offerta, redatta in carta libera, dovrà essere firmata dalla persona o persone abilitate ad impegnare legalmente la ditta.

L'offerta deve contenere il prezzo onnicomprensivo a corpo, espresso in cifre e in lettere, in lire o in euro, a scelta del concorrente, praticati per tutta la durata della fornitura, per merce franca di trasporto ed imballo, scaricata presso i magazzini della nostra Azienda.

Nell'offerta il prezzo dovrà essere indicato in cifre ed in lettere; separatamente dovrà essere indicato il costo per la sicurezza.

In caso di discordanza sarà ritenuto valido il prezzo più vantaggioso per la nostra Azienda.



1

L'offerta deve obbligatoriamente riportare l'aliquota IVA corrispondente, in vigore all'atto della formulazione dell'offerta.

Pertanto dovrete far pervenire improrogabilmente entro le ore 13.00 del giorno _____, regolare offerta economica, racchiusa in plico chiuso, all'esterno del quale, oltre il mittente, dovrà essere riportata la dicitura contiene offerta per: **“la fornitura e posa in opera di una nuova tubazione di adduzione idrica e nuova cassetta-contatore, per il Ser.T di Carbonia”**.

E dovrà essere inviata al sottoindicato indirizzo:

- Azienda Sanitaria Locale n. 7 – Servizio Acquisti – casella postale 122 – 09013 – Carbonia.

L'offerta deve intendersi fissa ed immutabile per tutta la durata dell'affidamento dei lavori.

B) AGGIUDICAZIONE DEI LAVORI

Si precisa che il lotto è unico ed inscindibile, e che la formulazione del prezzo dovrà essere effettuata **a corpo**, sommando il costo per gli oneri di sicurezza.

L'aggiudicazione di quanto specificato in oggetto sarà deliberata dalla nostra Azienda in favore della ditta che presenta l'offerta economica più bassa, tenendo conto del prezzo e della qualità del prodotto.

L'offerta non dovrà essere in alcun modo condizionata.

Nell'ipotesi di offerte uguali si procederà richiedendo uno sconto per iscritto alle ditte interessate.

Si fa, inoltre, presente che la nostra Azienda ha 90 giorni di tempo per procedere all'aggiudicazione dell'affidamento lavori, durante i quali l'offerta deve essere considerata valida ed irrevocabile.

C) DOCUMENTAZIONE

Con l'offerta la ditta **deve restituire controfirmata (e possibilmente anche timbrata), in ogni suo foglio in segno di piena e totale visione ed approvazione, la presente lettera d'invito.**

La mancanza in offerta della documentazione richiesta, comporterà l'esclusione della ditta dalla gara.

D) ESECUZIONE DEI LAVORI

Prima dell'interramento e del ripristino della sede stradale, sarà eseguita, alla presenza di personale dell'Ufficio Tecnico, la verifica di tenuta della tubazione in polietilene.

I suddetti lavori dovranno essere conclusi entro gg. 3 (tre) dalla richiesta di esecuzione da parte del Responsabile dell'Ufficio Tecnico.

E) INADEMPIENZE E PENALITA'

La nostra Azienda applicherà una penale di £ 100.000 (centomila), per ogni giorno di ritardo nell'ultimazione dei lavori, oltre i 3 (tre) giorni concessi.

F) PAGAMENTO DELLE FATTURE

Il lavoro sarà liquidato in unica soluzione nel termine di 30 (trenta), giorni dalla data di collaudo positivo. Sarà portata in detrazione, dal pagamento della ditta, l'eventuale somma che il Comune tratterrà dalla cauzione, per inadempimento al ripristino stradale.

Il collaudo dei lavori dovrà essere accertato in contraddittorio con il Responsabile dell'Ufficio Tecnico.

G) CONTROVERSIE

Per eventuali controversie sarà competente il Foro di Cagliari.

H) NORME DI RINVIO

Sono valide, in quanto applicabili, le norme del codice civile e tutte le specifiche disposizioni comunitarie, nazionali e regionali vigenti.



Per ulteriori informazioni o chiarimenti, in merito all'aspetto tecnico, Codesta Ditta potrà rivolgersi al Servizio Acquisti – Settore Tecnico – Via Dalmazia, 83 – 09013 – Carbonia c/o il Geom. Giuseppe Aru, telefonando al n° 0781-6683218 – Fax 0781- 6683224.

Distinti saluti.

IL CAPO SERVIZIO ACQUISTI
Aguili

ADD/A.P.



ELENCO DITTE TRATTATIVA PRIVATA AD OFFERTE PLURIME RELATIVA ALLA:

“Fornitura e posa in opera di una nuova tubazione di adduzione idrica e cassetta-contatore, per il fabbricato SER.T di Carbonia”.

- E.TI.R. – VIA Brindisi, 14 – 09013 – Carbonia – Tel. 0781-673333;
- A.M.A. Costruzioni s.n.c. – Via Nuova, 9 - Narcao (CA) – Tel. 0781-959562;
- L.G. Costruzioni di Lampis Giorgio – Via Puglie, 110 – 09013 – Carbonia – Tel. 0781-61817;
- Garau Vincenzo – Via S. Narciso, 21/A – 09013 – Carbonia – Tel. 0781-674508;
- Locci Dario – Via Foscolo, 6 – 09015 – Domusnovas (CA) – Tel. 0781-72161-70293;
- Argiolas Franco – Loc. “Is Maccionis” – 09013 – Carbonia – Tel. 0781-63016;
- Canu Angelo – Via Roux, 181 – 09013 – Carbonia – Tel. 0781-675930;
- Impresa Edile di Salisci & Congia Giorgio – Via Chiesa, 10 – 09134 – Pirri (CA) – Tel. 070-524390;
- S.I. COS SNC – Via Bandello, 19 – 09131- Cagliari – Tel/fax 070-42322;
- Impresa Edile di Saiu Antonio – Via Scuole, 29 – 09039 – Villacidro (CA) Tel. 070-9329721;
- Pellegrini Ing. Raffaello srl – Via Sauro, 9 -09123 – Cagliari – Tel. 070-271022 - fax 070 – 270812;
- Emmeduecostruzioni srl – Via S. Maria Chiara, 42 – 09100 – Cagliari – Tel/fax 070-503838;
- ARCOS - Via Corelli, 14 – 09127 - Cagliari – Tel/fax 070- 480743;
- Putzolu Costruzioni snc – Via Rimembranze, 73 – 090 - Serramanna (CA) Tel/fax 070-9138612.

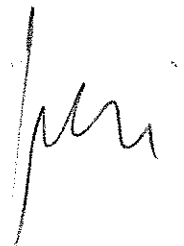
A handwritten signature in black ink, appearing to be 'Pirri', is located in the bottom right corner of the page.