



Deliberazione n. 10066/C

21 NOV 2016

Adottata dal Commissario Straordinario in data \_\_\_\_\_

**Oggetto:** Servizio di gestione, distribuzione e fornitura dei gas medicinali e speciali compresa la manutenzione degli impianti di stoccaggio e della rete di distribuzione presso i Presidi Ospedalieri dell'Azienda Sanitaria Locale n. 7 di Carbonia. - R.T.I.- Ditta Air Liquide Sanità Service S.p.a. (Capogruppo Mandataria) e Ditta Medical Systems S.r.l. (Mandante). - CIG 6332149EA5.  
*Fornitura di diversi materiali accessori occorrenti per l'impianto dei gas medicinali installato presso il Reparto di Chirurgia Pediatrica del Presidio Ospedaliero C.T.O. di Iglesias.*

Il Responsabile del Servizio Tecnico, Manutentivo e Logistico:

**RICHIAMATA** la Delibera del Direttore Generale n. 62 del 17/01/2014, nella quale, per garantire la continuità dei procedimenti amministrativi che sino alla data del 31/12/2013 erano di competenza dell'ing. Cristian Cocco, è stato nominato quale R.U.P. l'ing. Brunello Vacca, Responsabile del Servizio Tecnico, Manutentivo e Logistico;

**PREMESSO** - che con la Deliberazione n. 916 del 25/06/2012, l'Azienda ha affidato al RTI (Raggruppamento Temporaneo d'Impresa) Air Liquide Sanità Service S.p.a. (Capogruppo Mandataria) e Medical Systems S.r.l. (Mandante), a mezzo di gara a procedura aperta, il contratto triennale, con opzione di rinnovo biennale, del servizio di gestione, distribuzione e fornitura dei gas medicinali e speciali compresa la manutenzione degli impianti di stoccaggio e della rete di distribuzione presso i Presidi Ospedalieri dell'Azienda Sanitaria Locale n. 7 di Carbonia;

- che con la Deliberazione n. 1244/C del 12/08/2015, l'Azienda ha autorizzato il rinnovo contrattuale biennale del servizio in oggetto in favore del RTI (Raggruppamento Temporaneo d'Impresa) - Ditta Air Liquide Sanità Service S.p.a. (Capogruppo Mandataria) e Ditta Medical Systems S.r.l. (Mandante), alle medesime condizioni attualmente in essere;

**CONSIDERATA** la decorrenza del termine iniziale del contratto stabilita nella Delibera n. 1244/C del 12/08/2015 e coincidente con il giorno 01/09/2015, nonché l'importo biennale complessivo (servizi e forniture) di € 2.157.446,52 IVA al 4% e al 22% compresa;



- VISTO** il contratto Rep. n. 154 del 05/11/2012; registrato all'Ufficio del Registro di Iglesias, al n. 2266, relativo all'aggiudicazione disposta con atto deliberativo n. 916/2012;
- VISTO** il contratto Rep. n. 18 del 17/11/2015, in esecuzione della Deliberazione 1244/C del 12/08/2015, (Contratto d'appalto per il rinnovo biennale dell'affidamento del servizio di gestione, distribuzione e fornitura dei gas medicinali e speciali compresa la manutenzione degli impianti di stoccaggio e della rete di distribuzione presso i Presidi Ospedalieri dell'Azienda Sanitaria Locale n. 7 di Carbonia);
- CONSIDERATO** che occorre installare diversi materiali accessori presso l'impianto dei gas medicinali del Reparto di Chirurgia Pediatrica del P.O. C.T.O. di Iglesias, da parte della suddetta RTI (Raggruppamento Temporaneo d'Impresa) Air Liquide Sanità Service S.p.a. (Capogruppo Mandataria) e Medical Systems S.r.l. (Mandante), al fine di permettere la fruizione degli stessi gas presso i locali del medesimo Reparto;
- RAVVISATA** per tale motivo la urgente necessità di acquistare i suddetti materiali accessori occorrenti per l'impianto dei gas medicinali del Reparto di Chirurgia Pediatrica del P.O. C.T.O. di Iglesias;
- CONSIDERATO** che il Responsabile della Struttura Complessa del Servizio Tecnico, Manutentivo e Logistico, Ing. Brunello Vacca, con Nota Prot. Aziendale n. PG/2016/23277 del 25.10.2016, che si allega in copia al presente atto per farne parte integrante e sostanziale, ha richiesto alla Società Air Liquide Sanità Service S.p.A., la presentazione di un preventivo di spesa per la fornitura di diversi materiali accessori occorrenti per l'impianto dei gas medicinali installato presso il Reparto di Chirurgia Pediatrica del Presidio Ospedaliero C.T.O. Di Iglesias;
- PRESO ATTO** che la Società Air Liquide Sanità Service S.p.A., ha inoltrato all'indirizzo di posta aziendale dell'Ing. Brunello Vacca il preventivo Prot. n° 752-2016/SP/GO/pb del 26.10.2016, che si allega in copia al presente atto per farne parte integrante e sostanziale, relativo alla fornitura dei suddetti materiali accessori occorrenti per l'impianto dei gas medicinali installato presso il Reparto di Chirurgia Pediatrica del Presidio Ospedaliero C.T.O. Di Iglesias, per un costo totale pari ad € 1373,94 + IVA al 22%, al netto dello sconto previsto in contratto;
- TENUTO CONTO** del parere favorevole alla spesa espresso dall'Ing. Brunello Vacca in data 03 novembre 2016;
- DATO ATTO** che la Società Air Liquide Sanità Service S.p.A, risulta in regola con gli obblighi contributivi e previdenziali, così come risulta da DURC On Line numero Protocollo INAIL\_5159615, che si allega in copia al presente atto per farne parte integrante e sostanziale;
- RITENUTO** - che sulla base delle disposizioni vigenti, la suddetta fornitura, risulta legittimamente eseguibile da parte della Società Air Liquide Sanità Service S.p.A , ai sensi dell'art. 36, comma 2, lettera a) del D. Lgs. n° 50 del 18 aprile 2016, che consente l'affidamento diretto per lavori, Servizi e forniture di importo inferiore a € 40.000,00;



Segue Deliberazione n. 10066/c del 21 NOV 2016

- che nella fattispecie la tempestività delle procedure contrattuali, nell'intento di assicurare all'attività aziendale efficacia ed efficienza, giustifica il ricorso alla suddetta modalità;

**RAVVISATA** la necessità, al fine di garantire la corretta erogazione dei livelli essenziali di assistenza, di procedere all'acquisizione indifferibile dei cespiti attraverso le risorse correnti, ai sensi e per gli effetti della nota RAS, prot. n. 1763 del 27/05/2015 avente ad oggetto "D.Lgs 118/2001-direttive applicative della norma comma 1, lettera b), art. 29 Principi di valutazione specifici per il settore sanitario";

**ATTESTATO** che la suddetta fornitura non contrasta con gli obiettivi di contenimento di spesa sanitaria e di rientro dal disavanzo di cui alla deliberazione della Giunta Regionale n. 63/24 del 15 dicembre 2015 ed è coerente con il percorso di efficientamento del sistema aziendale adottato con delibera n. 281/C del 29.02.2016.;

### **PROPONE**

per quanto sopra esposto:

- l'affidamento alla Società Air Liquide Sanità Service S.p.A , ai sensi dell'art. 36, comma 2, lettera a) del D. Lgs. n° 50 del 18 aprile 2016, della fornitura di diversi materiali accessori occorrenti per l'impianto dei gas medicinali installato presso il Reparto di Chirurgia Pediatrica del Presidio Ospedaliero C.T.O. di Iglesias, al fine di permettere la fruizione degli stessi gas presso i locali del medesimo Reparto, per una spesa complessiva pari a € 1.373,94 + IVA al 22%, al netto dello sconto contrattuale, così come indicato nel proprio preventivo Prot. n. 752-2016/SP/GO/pb del 26.10.2016;
- di individuare l'Ing. Brunello Vacca, Responsabile del Procedimento, ai sensi dell'art. 31 del D. Lgs. n. 50/2016,

### **IL COMMISSARIO STRAORDINARIO**

**PRESO ATTO** dell'istruttoria del Responsabile del Servizio Tecnico, Manutentivo e Logistico;

**SENTITI** i pareri favorevoli del Direttore Amministrativo e del Direttore Sanitario;

### **DELIBERA**

Per i motivi esposti in premessa:



- l'affidamento alla Società Air Liquide Sanità Service S.p.A , ai sensi dell'art. 36, comma 2, lettera a) del D. Lgs. n° 50 del 18 aprile 2016, della fornitura di diversi materiali accessori occorrenti per l'impianto dei gas medicinali installato presso il Reparto di Chirurgia Pediatrica del Presidio Ospedaliero C.T.O. di Iglesias, al fine di permettere la fruizione degli stessi gas presso i locali del medesimo Reparto, per una spesa complessiva pari a € 1.373,94 + IVA al 22%, al netto dello sconto contrattuale, così come indicato nel proprio preventivo Prot. n. 752-2016/SP/GO/pb del 26.10.2016;
- di individuare l'Ing. Brunello Vacca, Responsabile del Procedimento, ai sensi dell'art. 31 del D. Lgs. n. 50/2016,



Segue Deliberazione n. 10066/c del 21 NOV 2016

- di autorizzare il Responsabile del Servizio Bilancio/Contabilità di provvedere al pagamento, Società Air Liquide Sanità Service S.p.A della relativa fattura dell'importo di € 1.373,94 + IVA al 22%, mediante relativo ordinativo bancario tratto sul Tesoriere Aziendale, previo lo svincolo della stessa da parte del Responsabile del Procedimento, l'Ing. Brunello Vacca;
- di far gravare **per la quota di competenza dell'anno** il costo di €1.676,21 cui € 302,27 per IVA al 22%, sulla classe di costo al cod. A501020501 "Acquisti di materiale tecnico strumentale per manutenzioni e riparazioni" dei Conti Aziendale e al Centro di Costo n.10531801 (CHIRURGIA PEDIATRICA P.O. C.T.O.), sulla sub-autorizzazione BS07\_TEC, anno 2016, numero 1, sub 144;
- di procedere all'acquisizione indifferibile dei cespiti attraverso le risorse correnti, ai sensi e per gli effetti della nota RAS, prot. n. 1763 del 27/05/2015 avente ad oggetto "D.Lgs 118/2001-direttive applicative della norma comma 1, lettera b), art. 29 Principi di valutazione specifici per il settore sanitario", al fine di garantire la corretta erogazione dei livelli essenziali di assistenza;
- di attestare che le suddette lavorazioni non contrastano con gli obiettivi di contenimento di spesa sanitaria e di rientro dal disavanzo di cui alla deliberazione della Giunta Regionale n. 63/24 del 15 dicembre 2015 ed è coerente con il percorso di efficientamento del sistema aziendale adottato con delibera n.281/C del 29.02.2016.

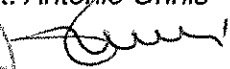
**II COMMISSARIO STRAORDINARIO**

Dott. Antonio Onnis  
  



**II DIRETTORE AMMINISTRATIVO**

Dott.<sup>ssa</sup> M. Fanni Pittau  

**II DIRETTORE SANITARIO**

Dott. Silvio Maggetti  

**Il Resp.le Serv. Tecnico, Manutentivo e Logistico/ Ing. Brunello Vacca**  

**ADD/ Geom. Osvaldo Sulas**  

A



Il Servizio Affari Generali

attesta che la Deliberazione  
n° 100066/C del 21 NOV 2016

è stata pubblicata nell'Albo Pretorio  
dell'Azienda USL n° 7 a partire  
dal 21 NOV 2016

Resterà a disposizione per la consultazione nella sezione  
Archivio Deliberazioni del sito [www.aslcarbonia.it](http://www.aslcarbonia.it)

Il Servizio Affari Generali



Allegati n. 09

All. 01

PG/2016/23277 del 25.10.2016

Carbonia, 25 ottobre 2016

Spett.le Società **Air Liquide Sanità Service**  
Via Sernagiotto, 1  
09030 ELMAS

**alla c. attenzione del Sig. Guglielmino Orrù**

**OGGETTO:** Richiesta **URGENTE** preventivo di spesa per fornitura materiali occorrenti per il Reparto di Chirurgia Pediatrica del Presidio Ospedaliero C.T.O. di Iglesias.

Con la presente si richiede alla Vs Spett.le Società di formulare la miglior offerta, comprensiva dello sconto previsto nel contratto in essere, per la fornitura dei seguenti materiali occorrenti per il Reparto di Chirurgia Pediatrica del Presidio Ospedaliero C.T.O. di Iglesias:

- n. 8 pezzi Flussimetri per Ossigeno con innesti UNI da 30 litri/minuto, completi di: n. 8 selettori di flusso per ossigeno e n. 8 umidificatori per ossigeno;
- n. 8 pezzi regolatori di aspirazione con innesto UNI, completi di n. 8 vasi di sicurezza e di slitta con anello portavaso;

La suddetta offerta dovrà essere inviata ai seguenti indirizzi e-mail: [bvacca@aslcarbonia.it](mailto:bvacca@aslcarbonia.it) e [servizio.tecnico@aslcarbonia.it](mailto:servizio.tecnico@aslcarbonia.it);

Distinti saluti

Il Responsabile della Struttura Complessa  
dei Servizi Tecnici, Manutenzioni, Logistica, Servizi Generali  
Ing. Brunello Vacca



A handwritten signature in black ink, appearing to be "B. Vacca".

ADD/ Geom. Osvaldo Sulas

A handwritten signature in black ink, appearing to be "O. Sulas".

Pag. 1 di 1

CENTRO SANITÀ CENTRO

VIA CAMPOBELLO 7/B  
00071 POMEZIA (ROMA)  
TEL. 06/91609411  
FAX 06/91250205

Spett.le

**ASL 7 CARBONIA**  
VIA DALMAZIA, 83  
09013 CARBONIA  
C.A. Ing. Brunello Vacca  
Geom. Osvaldo  
Fax 0781/6683488  
[b.vacca@aslcarbonia.it](mailto:b.vacca@aslcarbonia.it)  
[servizio.tecnico@aslcarbonia.it](mailto:servizio.tecnico@aslcarbonia.it)

Prot. n. 752-2016/SP/GO/pb  
Rif int 00057851

Pomezia 26 ottobre 2016

Referente Commerciale: Sig. Guglielmino Orru Cell. 335/5977103

Email: [guglielmino.orrु@airliquide.com](mailto:guglielmino.orrु@airliquide.com)

Segreteria Commerciale: Sig.ra Patrizia Bonfanti Tel. 06/916094.218

Email: [patrizia.bonfanti@airliquide.com](mailto:patrizia.bonfanti@airliquide.com)

**OGGETTO: Offerta Fornitura Dispositivi per Gas Medicali per i seguenti reparti: Ostetricia-  
Chirurgia Pediatrica - Pediatria- Endoscopia dell' OSP. C.T.O. di Iglesias.**

Facendo seguito alla Vs. Delibera n° 916 del 25/07/2012 e alla Vs. gradita richiesta rif. Fax del 25 c.m. con la presente inviamo ns. migliore offerta economica per quanto in oggetto.

Le caratteristiche dei dispositivi offerti sono riportate nelle schede allegate.

In caso di accettazione, Vi preghiamo di mandare una copia dell'offerta firmata agli indirizzi email sopra riportati.

Restando a disposizione per ogni chiarimento in merito, cogliamo l'occasione per porgere cordiali saluti.

**Allegati:**

- Condizioni Generali di Fornitura
- Schede Tecniche Illustrate

Prot. n. 752-2016/SP/GO/pb del 26.10.2016 - Rif. Interno 00057851

Pagina 1 di 6

Air Liquide Sanità Service S.p.A. - Società con socio unico  
Sede legale: Via Calabria, 31 - 20158 Milano - Sede operativa: Centro Direzionale Milanofiori Nord - Edificio U7 Via del Bosco Rinnovato,  
6 - 20090 Assago (MI) - Tel. 02.40211 Sel. Pass. - Telefax 02.4021806 Capitale Sociale € 40.000.000 i.v. Reg. Imp. di Milano e C. F.  
01738810975 e P.I. 12906300152 Società soggetta all'attività di direzione e coordinamento di Air Liquide Santé International S.A.  
[www.airliquidesanita.it](http://www.airliquidesanita.it)

PAG. 1 di 5

**OFFERTA ECONOMICA**  
**Vs. RIF. PG/2016/23277 DEL 25/10/2016**

CHIRURGIA PEDIATRICA  
CTO IGLESIA

CODICE PRODOTTO	DESCRIZIONE PRODOTTO	PREZZO LISTINO	PREZZO A VOI RISERVATO	QTA	TOTALE IMPORTO
157087	Flussimetro EASYMED O2 30L/MIN E=1/4"M; U=1/4"M	48,60	36,45	8	291,60
71691	Innesto UNI O2 U=1/4"F	17,50	10,88	8	87,04
110702	SELETORE DI FLUSSO DF E=1/4"F; U=1/4"M	59,20	30,75	8	246,00
71607	Umidificatore TR 200 E=1/4"F; U=PG	19,80	12,75	8	102,00
131403	Regolatore Vuoto EASYVAC 1000 E=Innesto UNI; U=1/2"M	97,00	66,75	8	534,00
132454	Vasetto di Sicurezza Autoclavabile EASYSAFE per EASYVAC	23,20	12,75	8	102,00
110857	Supporto ad ANELLO per FLOVAC per Slitta 25X5 (Conf. 5 pz.)	2,20	1,13	2 conf. (10 pz.)	11,30

Totale € **1.376,94**

1.373,94

I Prezzi Esposti sono espressi in Euro, I.V.A. Esclusa.

si esprime come fornitore per un importo complessivo  
di € 1373,94 + IVA

3 novembre 2016

ASL 7 CARBONIA  
Struttura Complessa del Servizio  
Tecnico Manutentivo e Logistico

Il Responsabile  
Ing. Brunello VAGGA

*[Handwritten signature]*

Prot. n. 752-2016/SP/GO/pb del 26.10.2016 - Rif. Interno 00057851

Pagina 3 di 6

Air Liquide Sanità Service S.p.A. - Società con socio unico  
Sede legale: Via Calabria, 31 - 20158 Milano - Sede operativa: Centro Direzionale Milanofiori Nord - Edificio U7 Via del Bosco Rinnovato,  
6 - 20090 Assago (MI) - Tel. 02.40211 Sel. Pass. - Telefax 02.4021806 Capitale Sociale € 40.000.000 i.v. - Reg. Imp. di Milano e C. F.  
01738810975 e P.I. 12906300152 Società soggetta all'attività di direzione e coordinamento di Air Liquide Santé International S.A.

www.airliquidesanita.it

PAG. 2 di 5



**CONDIZIONI SPECIFICHE DI FORNITURA**

- Tempi di Consegna: entro 15 gg. DRO (PRONTA CONSEGNA per quanto disponibile a magazzino)
- Trasporto: Porto Franco Vs. magazzino
- I.V.A.: a Vs. carico, secondo normativa vigente
- Pagamento: 60 gg. fine mese data fattura
- Modalità di pagamento: Bonifico bancario
- Validità offerta: 60 gg. data presente

**AIR LIQUIDE SANITA SERVICE**

**AIR LIQUIDE SANITA' SERVICE S.p.A.**  
Regione Centro  
Il Direttore  
G. Paterna

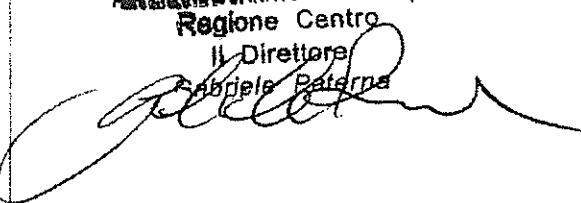

**PER ACCETTAZIONE OFFERTA  
(TIMBRO E FIRMA)**

NOME E COGNOME: \_\_\_\_\_

DATA : \_\_\_\_\_

*L'accettazione della presente offerta, oltre ad eventuali Condizioni Particolari sopra indicate, implica anche l'accettazione delle Condizioni Generali di Fornitura di Air Liquide Sanità Service, in allegato alla presente e reperibili sul sito web [www.airliquidesanita.it](http://www.airliquidesanita.it). A tal fine il cliente dichiara di aver preso visione e di accettare espressamente le seguenti clausole: 2 Consegna; 3 Prezzi e condizioni di pagamento; 4 Messa a disposizione delle bombole, ritardata resa e utilizzo dei contenitori; 8. Garanzia; 9 Responsabilità; 11 Clausola 231/01; 12 Forza maggiore; 13 Risoluzione; 15 Foro competente.*

**PER ACCETTAZIONE CONDIZIONI GENERALI  
(TIMBRO E FIRMA)**

**CONDIZIONI GENERALI di FORNITURA MATERIALI**

Le presenti Condizioni Generali di Fornitura Materiali (di seguito "CGFM") disciplinano tutte le forniture di Materiali, Dispositivi medici e Apparecchiature (di seguito congiuntamente indicati come "Materiali") effettuate da Air Liquide Sanità Service S.p.A. (di seguito "ALSS") a terzi (di seguito "Cliente"). Qualunque ordine di acquisto dei Materiali implica da parte del Cliente l'accettazione e piena adesione alle CGFM, che prevalgono su ogni altro documento del Cliente comprese tutte le condizioni di acquisto, salvo quanto specificatamente riportato nell'offerta economica e/o quanto diversamente concordato per iscritto tra le parti.

Tutti i documenti commerciali inviati da ALSS oltre alle presenti CGFM, quali: Cataloghi, Brochure, Schede Tecniche, Manuali Operativi hanno esclusivamente valore informativo e indicativo. ALSS si riserva il diritto di apportare in qualunque momento tutte le modifiche che ritenga opportune ai Materiali raffigurati sui propri Cataloghi, Brochure. La decisione di ALSS di non avvalersi di una qualunque clausola delle presenti CGFM non può essere interpretata come una rinuncia ad avvalersene in seguito.

**1. ORDINE**

1.1. Tutte le offerte emesse da ALSS hanno validità di 30 (trenta) giorni dalla data di emissione, salvo quanto diversamente specificato in offerta o eventuali proroghe scritte.

1.2. L'offerta di ALSS si intende accettata dal Cliente mediante la trasmissione ad ALSS di un ordine di acquisto o dell'offerta sottoscritta per accettazione. Gli ordini inviati ad ALSS sono da ritenersi irrevocabili, pertanto, qualsiasi richiesta di modifica di un ordine da parte del Cliente non verrà presa in considerazione se non formulata per iscritto dal Cliente ed accettata da ALSS.

1.3. Salvo diversamente concordato per iscritto, ALSS prenderà in considerazione soltanto ordini di importo superiore a € 300,00 (I.V.A. esclusa).

**2. CONSEGNA, INSTALLAZIONE E COLLAUDO**

2.1. Il trasporto, la consegna (di seguito "Consegna") e, ove indicato in offerta, l'installazione, la messa in opera ed il collaudo dei Materiali avverranno a cura di ALSS o di società terza da quest'ultima incaricata.

Il luogo di Consegna dovrà essere espressamente indicato nell'ordine di acquisto.

La Consegna avverrà entro 120 giorni dalla data ricevimento dell'ordine, fatto salvo quanto diversamente indicato in offerta.

Eventuali esigenze specifiche relative al luogo e/o a date/orari di consegna devono essere preventivamente concordate per iscritto tra le parti.

Dove applicabile l'installazione, la messa in servizio ed il collaudo dei Materiali avverranno entro i tempi stabiliti in offerta.

2.2. Il Cliente si impegna a consentire l'accesso al luogo di consegna e di installazione al personale e ai mezzi di ALSS o di società terza da ALSS incaricata. Il luogo di consegna e di installazione deve essere di facile accesso per i veicoli impiegati nella fornitura dei Materiali e soddisfare la normativa vigente in materia. In caso contrario, ALSS si riserva la facoltà di non di procedere con la consegna.

2.3. Al momento della consegna il Cliente è tenuto a controllare quantitativamente e qualitativamente la merce consegnata e a verificare l'esattezza dei dati riportati sul documento di trasporto, che daranno poi seguito alla corrispondente fatturazione.

Nessuna contestazione relativa ai dati riportati sul documento di trasporto sarà presa in considerazione trascorsi 7 giorni dalla consegna.

2.4 ALSS non è responsabile per la mancata o ritardata consegna ed installazione se tale inadempimento dipenda da ipotesi di caso fortuito o forza maggiore o da cause ad ALSS non imputabili quali, a titolo esemplificativo e non esaustivo: scioperi, terremoti, fenomeni naturali dannosi, epidemie, interruzioni di forniture di energia elettrica o di altre forniture essenziali, interruzioni di servizi di pubblico trasporto, incidenti afferenti la produzione, modifiche normative o provvedimenti di Pubblica Autorità.

2.5 La mancata o ritardata evasione anche solo di una parte dell'ordine di acquisto non può giustificare l'annullamento totale dello stesso.

**3. PREZZI E CONDIZIONI DI PAGAMENTO**

3.1 Fatto salvo quanto indicato in offerta, i prezzi applicati sono quelli da Listino Ufficiale in vigore alla data dell'ordine.

3.2 I prezzi sono da intendersi al netto di qualsiasi imposta e tassa dovuta in base alla normativa italiana o del paese di destinazione o di transito, che saranno totalmente a carico del Cliente.

3.3 Salvo diversi accordi concordati per iscritto tra le parti, le fatture verranno pagate tramite Bonifico Bancario entro 30 gg. data fattura fine mese.

3.4. In caso di mancato o ritardato pagamento delle fatture ALSS si riserva il diritto di addebitare un interesse di mora ai sensi del D.lgs.231/2002 e ss.mm.ii., dal giorno della scadenza sino al saldo. ALSS avrà inoltre la facoltà di sospendere la fornitura senza che nulla sia dovuto al Cliente a titolo di risarcimento e/o penale, in conseguenza della sospensione.

**4. UTILIZZO DEI MATERIALI**

Prima dell'utilizzo dei Materiali, il Cliente è tenuto a conoscere e far conoscere a tutti gli utilizzatori le modalità di utilizzo dei Materiali e le istruzioni operative consegnate da ALSS contestualmente alla consegna dei Materiali nonché a rispettare e far rispettare tutta la normativa di settore.

**5. TRACCIABILITÀ -AVVISI E RICHIAMI**

Senza alcun pregiudizio per gli ulteriori obblighi derivanti dalle leggi e dai regolamenti applicabili, ai sensi del D.Lgs. 46/97 e ss.mm.ii., ALSS ed il Cliente si impegnano ad istituire procedure per:

- la registrazione e il monitoraggio dei dispositivi medici, in modo da consentire alle stesse Parti di essere informate in qualsiasi momento della loro ubicazione;
- l'inoltro di avvisi e richiami di Materiali;
- la segnalazione di eventuali incidenti o rischi di incidenti relativi ai Materiali;
- il ritiro dei Materiali già consegnati

**6. TRASFERIMENTO DELLA PROPRIETÀ DEI MATERIALI**

La proprietà dei Materiali ed i rischi ad essa connessi, ivi compresi quelli relativi all'utilizzo dei Materiali, passeranno da ALSS al Cliente nel momento della Consegna come identificata al 2.1.

**7. GARANZIA**

7.1 ALSS garantisce esclusivamente la conformità dei Materiali alle specifiche indicate nelle rispettive schede tecniche

7.2. E' esclusa qualsiasi altra forma di garanzia, quale, a titolo esemplificativo e non esaustivo, la garanzia di idoneità per uso specifico o di "commerciabilità", se non sia specificatamente convenuta per iscritto fra le parti. E' esclusa la garanzia in caso di malfunzionamento o danneggiamento dei Materiali dovuti a: usura, negligenza, mancanza di controllo o di manutenzione, uso scorretto o improprio o difforme da quanto riportato nei relativi manuali, inadeguate condizioni di stoccaggio e conservazione.

7.3. Ai sensi dell'art.1495 c.c., in caso di non conformità dei Materiali non accertabile alla consegna, il Cliente sarà tenuto a contestare per iscritto la fornitura entro 15 giorni dalla consegna come sopra individuata. L'azione si prescrive in ogni caso, in un anno dalla consegna.

7.4. In caso di applicabilità della garanzia, accertata la fondatezza della contestazione, il solo rimedio a disposizione del Cliente sarà, a discrezione di ALSS, la sostituzione dei Materiali o delle parti difettose ovvero la loro riparazione a cura e spese di ALSS. La riparazione di materiali in garanzia non estende la durata della garanzia originale.

7.5 Fatti salvi i casi di dolo o colpa grave, è esclusa qualsiasi forma di garanzia diversa dai rimedi previsti nelle precedenti disposizioni, in relazione a tutto quanto oggetto delle presente fornitura.

**8. RESPONSABILITÀ**

8.1 In nessun caso ALSS potrà essere ritenuta responsabile nei confronti del Cliente, a qualsiasi titolo o causa inerenti o connessi con la presente fornitura o con la sua esecuzione, per un ammontare superiore al prezzo di vendita dei Materiali o della parte di essi da cui si è originato l'evento dannoso, fatti salvi i casi di dolo o colpa grave.

PAG. 4/15

8.2 La limitazione di cui sopra si estende ai fatti compiuti da personale di ALSS e dei soggetti che dovessero venire incaricati da ALSS per l'esecuzione delle prestazioni oggetto della presente fornitura ed attiene a danni direttamente derivanti al Cliente da inadempimento contrattuale.

8.3 Fatti salvi i casi di dolo e colpa grave, ALSS non sarà, altresì, responsabile per danni derivanti da ritardi nelle consegne, eventuali carenze dei Materiali non comunicate tempestivamente dal Cliente né, a titolo esemplificativo e non esaustivo, per danni da lucro cessante, danni specifici, indiretti, incidentali o consequenziali, relativi alla perdita di dati, perdita di profitti derivanti dal mancato o non corretto utilizzo dei Materiali, perdita di opportunità commerciali, anche conseguenti a negligenza del personale.

8.4 Il Cliente rinuncia espressamente a qualsiasi azione nei confronti di ALSS e dei suoi assicuratori, per pretese ulteriori rispetto alle limitazioni sopra stabilite, fatti salvi i soli casi di dolo o colpa grave e otterrà dalla propria compagnia assicurativa la rinuncia al diritto di rivalsa.

8.5 ALSS non sarà in nessun caso responsabile per eventi verificatisi al di fuori della sua sfera di controllo e per tutti quelli riconducibili a ipotesi di caso fortuito o causa di forza maggiore.

8.6. Il Cliente si impegna a denunciare, a pena di decadenza, l'evento dannoso a suo giudizio ricollegabile all'inadempimento di ALSS entro e non oltre 15 (quindici) giorni dalla data dell'evento.

8.7. Ogni azione per il risarcimento dei danni subiti potrà essere intrapresa entro 6 (sei) mesi dalla data dell'evento, a pena di decadenza ex art.2964 c.c.

#### 9. RISERVATEZZA E PROTEZIONE DEI DATI

9.1. Le parti si impegnano a mantenere riservate per i 2 (due) anni successivi all'ultima fornitura tutte le informazioni tecniche ed economiche riconducibili alla presente fornitura e ad utilizzarle esclusivamente al fine di eseguire le obbligazioni derivanti dalle presenti CGFGC.

9.2. Ai sensi del D.Lgs 196/2003 le parti si autorizzano reciprocamente a comunicare a terzi i propri dati personali per gli adempimenti connessi con il presente rapporto di fornitura.

#### 10. CLAUSOLA 231/2001

Con le presenti CGFM il Cliente si impegna a rispettare le disposizioni di cui al D.Lgs.231/2001 in materia di responsabilità amministrativa delle società ed il Codice Etico adottato da ALSS, rinvenibile all'indirizzo internet [www.airliquidesanita.it](http://www.airliquidesanita.it). In caso contrario, ALSS si riserva la facoltà di dichiarare la risoluzione di diritto del rapporto di fornitura, ai sensi dell'art.1456 c.c. per inadempimento della controparte ovvero di richiedere l'esecuzione specifica dei principi e delle regole violate, salvo in

ogni caso il diritto al risarcimento del danno subito a seguito di tale violazione.

#### 11. FORZA MAGGIORE

11.1 ALSS non sarà in nessun caso responsabile per eventi verificatisi al di fuori della sua sfera di controllo e per tutti quelli riconducibili a ipotesi di caso fortuito o forza maggiore (a titolo esemplificativo, esplosioni, guerre, inondazioni, terremoti e fenomeni naturali dannosi).

11.2 ALSS non sarà del pari responsabile dell'inadempimento delle obbligazioni assunte accettando le presenti condizioni se tale inadempimento dipenda da cause alla stessa non imputabili, come, oltre ad eventi del tipo di quelli sopra menzionati, serrate, scioperi, rottura di macchinari o attrezzature, guasti a sistema di comunicazione, interruzione di fornitura di energia elettrica, interruzione di servizi di pubblico trasporto o di forniture essenziali, modifiche normative o provvedimenti di Pubblica Autorità.

11.3 Nelle ipotesi sopra indicate, l'esecuzione della fornitura sarà sospesa per la durata degli effetti prodotti dagli eventi sopra indicati e la sua efficacia sarà prorogata per lo stesso periodo.

Nelle ipotesi sopra individuate, l'obbligazione di pagamento a carico del Cliente non sarà eseguita per le forniture già eseguite e in relazione alla parte di prezzo riconducibile ai costi fissi sostenuti da ALSS.

#### 12. RISOLUZIONE

12.1 Fatto salvo quanto previsto nel precedente art.10, qualora il Cliente non adempia ad uno degli obblighi posti a suo carico dalla presenti CGFM e non vi ponga rimedio nel termine di 30 (trenta) giorni dalla formale diffida ad adempiere inviata da ALSS, quest'ultima potrà immediatamente risolvere la fornitura ai sensi dell'art. 1454 c.c. a mezzo lettera racc. a/r.

12.2 Resta inteso che in tutti i casi di violazioni gravi e/o ripetute da parte del Cliente di regole poste a tutela della sicurezza o delle disposizioni date e/o dei limiti indicati da ALSS con tale finalità, ALSS potrà risolvere di diritto la presente fornitura, ai sensi dell'art.1456 c.c.

#### 13. INSERZIONE AUTOMATICA DI CALUSOLE

Quanto sopra disciplinato, non esclude che le clausole imposte dalla legge vengano di diritto inserite tra quelle presenti nelle CGFM, anche in sostituzione delle clausole difformi ivi apposte, ai sensi dell'art.1339 c.c.

#### 14. LEGGE APPLICABILE - FORO COMPETENTE

Le presenti CGFM sono regolate dalla legge italiana. Quasiassi controversia sarà di competenza esclusiva del Foro di Milano.

Ai sensi e per gli effetti dell'art.1341, comma 2, c.c., il Cliente dichiara di conoscere ed approvare specificatamente per iscritto le clausole contenute nelle

presenti CGFM mediante doppia sottoscrizione dell'Offerta ivi acclusa.

PAG 5015

**Durc On Line**

Numero Protocollo	INAIL_5159615	Data richiesta	25/10/2016	Scadenza validità	22/02/2017
-------------------	---------------	----------------	------------	-------------------	------------

Denominazione/ragione sociale	AIR LIQUIDE SANITA' SERVICE SPA
Codice fiscale	01738810975
Sede legale	VIA CALABRIA, 31 20158 MILANO (MI)

Con il presente Documento si dichiara che il soggetto sopra identificato **RISULTA REGOLARE** nei confronti di

I.N.P.S.
I.N.A.I.L.

Il Documento ha validità di 120 giorni dalla data della richiesta e si riferisce alla risultanza, alla stessa data, dell'interrogazione degli archivi dell'INPS, dell'INAIL e della CNCE per le imprese che svolgono attività dell'edilizia.

**MATERIALI  
ACCESSORI  
Gas Medicali**

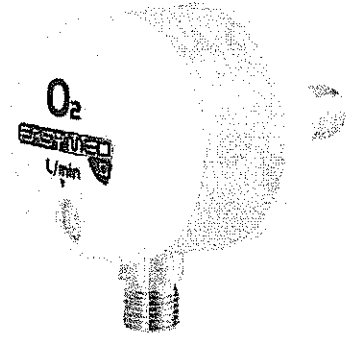

FLUSSIMETRO EASYMED®



FLUSSIMETRO EASYMED® DOPPIO  
(ASSEMBLABILE SU RICHIESTA)

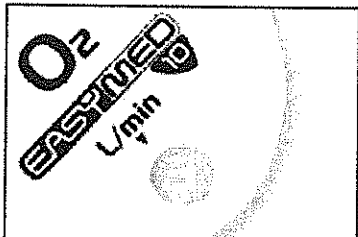

INDICATORE DI FLUSSO DI FACILE  
E IMMEDIATA LETTURA

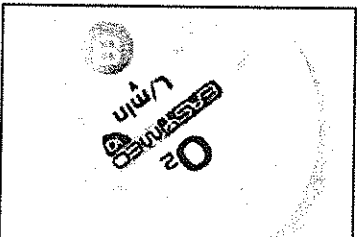

DIECI VALORI DI FLUSSAGGIO IMPOSTABILI

**MODELLO**

EASYMED®, a orifizi calibrati

**PRINCIPALI NORME E LEGGI DI RIFERIMENTO**

- UNI EN ISO 15002 "Dispositivi per la misurazione del flusso per il collegamento alle unità terminali degli impianti di distribuzione dei gas medicali"
- DIRETTIVA 93/42 CEE e s.m.i "Dispositivi medici"

**RIFERIMENTI DISPOSITIVO MEDICO**

- FABBRICANTE: Flow Meter spa
- MARCATURA CE: Classe IIa
- REF FABBRICANTE: 000025XXX
- RDM: 145794
- CND: Z120309

**DESCRIZIONE**

I flussimetri della serie EASYMED® sono erogatori istantanei di portata ad orifizi calibrati adatti per il dosaggio di gas medicinali, particolarmente indicati per ossigenoterapia.

Il corpo è realizzato in tecnopolimero antiurto con raccordi in ottone cromato, mentre la manopola di regolazione, di grandi dimensioni, consente un agevole azionamento da parte degli operatori preposti alla regolazione del flusso di ossigeno più adeguato all'applicazione in corso, con possibilità di scelta tra i 10 valori prefissati dal produttore.

Un riduttore di pressione a pistone interno al flussimetro garantisce la massima accuratezza di erogazione indipendente dalla pressione di alimentazione. La struttura di piccole dimensioni e la particolare configurazione tecnica consente ai flussimetri EASYMED® di poter erogare con estrema accuratezza flussi di gas medicali, anche nelle condizioni più gravose, come ad esempio nelle unità mobili di emergenza, non avendo la necessità, rispetto ai tradizionali flussimetri a colonna, di essere impiegati sempre in posizione verticale.

Oltre alle configurazioni standard i flussimetri EASYMED® sono fornibili su richiesta in assemblaggi personalizzati (anche in configurazione doppia), in funzione di ogni specifica esigenza di utilizzo.

Pressione di alimentazione: 280÷600 kPa  
Accuratezza: ±10% o ±0,5 L/min (±0,2 L/min per portata < a 1 L/min) quale dei due maggiore.  
Tutti i componenti sono esenti da P.V.C. e da lattice naturale.



**MATERIALI  
ACCESSORI  
Gas Medical**

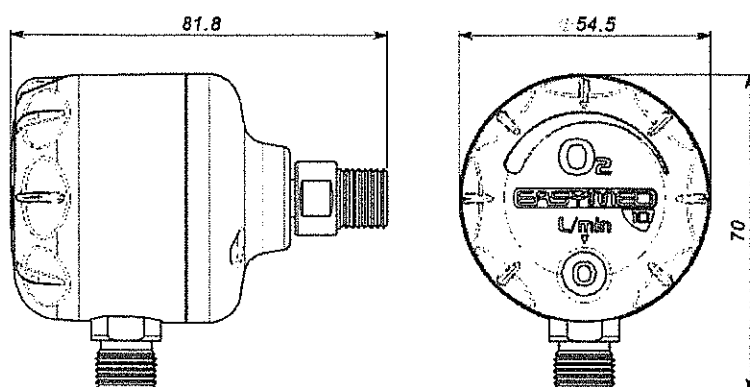

**COMPONENTI PRINCIPALI**

- Raccordo di alimentazione
- Raccordo di uscita
- Un rubinetto di regolazione ad orifizi calibrati
- Un corpo in policarbonato, entro il quale vengono assemblati i componenti necessari all'erogazione gas
- Un riduttore di pressione a pistone, per la stabilizzazione della pressione di alimentazione, al fine di garantire il rispetto dei valori di accuratezza del gas erogato

I flussimetri EASYMED® sono disponibili in 3 varianti di flusso.

**BASSI FLUSSI** - Scala 0-6 L/min, settaggi impostabili: 0-0,25-0,5-1-1,5-2-3-4-5-6 L/min

**MEDI FLUSSI** - Scala 0-14 L/min, settaggi impostabili: 0-0,5-1-2-4-6-8-10-12-14 L/min

**ALTI FLUSSI** - Scala 0-30 L/min, settaggi impostabili: 0-1-2-4-8-12-16-20-25-30 L/min

**CARATTERISTICHE TECNICHE (CONFIGURAZIONI STANDARD)**

MODELLO	GAS	TIPO	EROGAZIONE	CONNESSIONE DI ENTRATA	CONNESSIONE DI USCITA	DIMENSIONI (LxHxP)	PESO
157095	O <sub>2</sub> Medicale	SINGOLO	0-6 L/min	ISO G 1/4" M.	ISO G 1/4" M.	54,5x70x81,8 mm*	0,13 Kg*
157096							
157093							
157094				Innesto AFNOR	9/16" UNF M.		
157097							
157098				Innesto UNI	9/16" UNF M.		
157061							
157082			ISO G 1/4" M.	ISO G 1/4" M.			
157083							
157084			0-14 L/min	Innesto AFNOR	9/16" UNF M.		
157085							
157086			Innesto UNI	9/16" UNF M.			
157087							
157090			ISO G 1/4" M.	9/16" UNF M.			
157088							
157089	0-30 L/min	Innesto AFNOR	9/16" UNF M.				
157091							
157092							
157099	ARIA Medicale	SINGOLO	0-14 L/min	Innesto UNI	9/16" UNF M.		
157100				ISO G 1/4" M.	9/16" UNF M.		

(\*) DATI RIFERITI AL SOLO CORPO DEL FLUSSIMETRO SINGOLO, ESCLUSI EVENTUALI INNESTO E/O PORTAGOMMA



MATERIALI  
ACCESSORI  
Gas Medicali

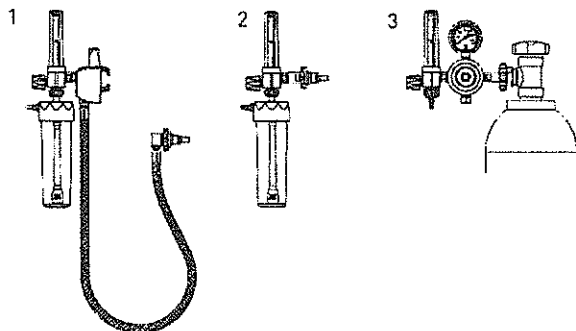

**CONFIGURAZIONI**

- 1 Fissaggio a barra con morsetto ed alimentazione alla presa con tubo flessibile ed innesto
- 2 Connessione diretta alla presa, con innesto
- 3 Connessione a riduttore di pressione con attacco a bombola

**CARATTERISTICHE TECNICHE (CONFIGURAZIONI STANDARD)**

CODICE	GAS	TIPO	PORTATA (3,5 BAR)	CONNESSIONE DI ENTRATA	CONNESSIONE DI USCITA	DIMENSIONI (LxHxP)	PESO
110681			1 L/min				
70358			4 L/min		ISO G 1/4" M.		
70149			5 L/min				
90485			5 L/min		9/16" UNF M.		
70148			5 L/min	Innesto AFNOR	ISO G 1/4" M.		
110683			10 L/min				
110677			10 L/min		9/16" UNF M.		
71693		SINGOLO	15 L/min	ISO G 1/4" M.	ISO G 1/4" M.	33x136x82 mm*	0,23 Kg*
70175			15 L/min		9/16" UNF M.		
69432	O <sub>2</sub>		15 L/min		Portagomma		
70147			15 L/min	Innesto AFNOR			
131379			15 L/min	Innesto UNI			
110678			20 L/min		ISO G 1/4" M.		
69248			30 L/min				
110688			30 L/min	ISO G 1/4" M.	9/16" UNF M.		
70204			5 L/min				
71216			5 L/min	Innesto AFNOR	ISO G 1/4" M.		
70212		DOPPIO	15 L/min	ISO G 1/4" M.			
70256			15 L/min		9/16" UNF M.		
70777			15 L/min	Innesto AFNOR			
70150			5 L/min				
115394			10 L/min		ISO G 1/4" M.		
69433			15 L/min				
110684	ARIA		15 L/min				
4303		SINGOLO	15 L/min	ISO G 1/4" M.	9/16" UNF M.	33x136x82 mm*	0,23 Kg*
70657			30 L/min		Portagomma		
110675	N <sub>2</sub> O		15 L/min				
70299	CO <sub>2</sub>		15 L/min		ISO G 1/4" M.		
110691	N <sub>2</sub>		15 L/min				

\*I DATI RIFERITI AL SOLO CORPO DEL FLUSSIMETRO SINGOLO, ESCLUSI EVENTUALI INNESTO E/O PORTAGOMMA



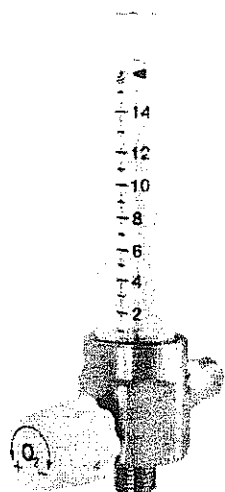

FLUSSIMETRO RS SINGOLO

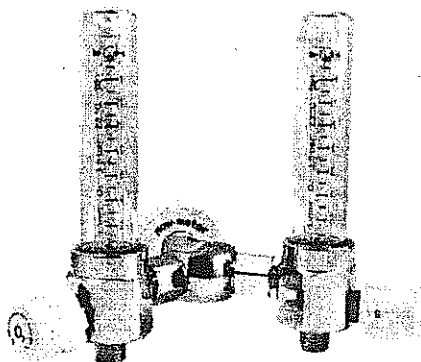

FLUSSIMETRO RS DOPPIO CON INNESTO AFNOR

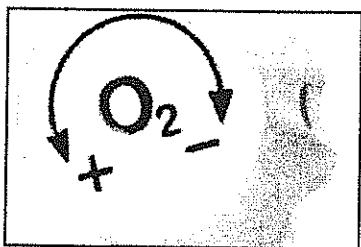

DETTAGLIO MANOPOLA DI REGOLAZIONE

### MODELLO

RS, ad area variabile

### PRINCIPALI NORME E LEGGI DI RIFERIMENTO

- UNI EN ISO 15002 "Dispositivi per la misurazione del flusso per il collegamento alle unità terminali degli impianti di distribuzione dei gas medicali"
- DIRETTIVA 93/42 CEE e s.m.i "Dispositivi medici"

### RIFERIMENTI DISPOSITIVO MEDICO

- FABBRICANTE: Flow Meter spa
- MARCATURA CE: Classe IIa
- REF FABBRICANTE: 000020XXX, 000023XXX
- RDM: 141518
- CND: Z120309

### DESCRIZIONE

I flussimetri della serie RS sono misuratori istantanei di portata ad area variabile adatti per il dosaggio di gas medicinali. Possono essere realizzati in esecuzione sia singola che a due misuratori per consentire una doppia ed indipendente erogazione utilizzando un'unica fonte di alimentazione. I flussimetri della serie RS dispongono di una valvola a spillo con un immediato riconoscimento del gas di alimentazione attraverso il codice colore. Sono realizzati con corpo in ottone cromato, raccorderia in metallo e gruppo di misura in policarbonato, particolarmente idonei per gli impieghi più gravosi.

I flussimetri RS disponibili con svariate soluzioni di portate di gas medicinali e di pressioni di taratura. Vengono prodotti in diverse esecuzioni di connessioni, sia di alimentazione che di uscita, per offrire una innumerevole varietà di combinazioni atte a soddisfare qualsiasi esigenza di impiego.

Oltre alle configurazioni standard i flussimetri RS sono fornibili su richiesta in assemblaggi personalizzati, in funzione di ogni specifica esigenza di utilizzo.

Pressione Massima di alimentazione: 600 kPa

Accuratezza:  $\pm 10\%$  o  $\pm 0,5$  L/min (quale dei due maggiore).

Tutti i componenti sono esenti da P.V.C. e da lattice naturale.

### COMPONENTI PRINCIPALI

- Raccordo di alimentazione
- Raccordo di uscita
- Rubinetto di regolazione a spillo
- Corpo in ottone cromato
- Tubo flussometrico graduato con galleggiante



MATERIALI  
ACCESSORI  
Gas Medicali

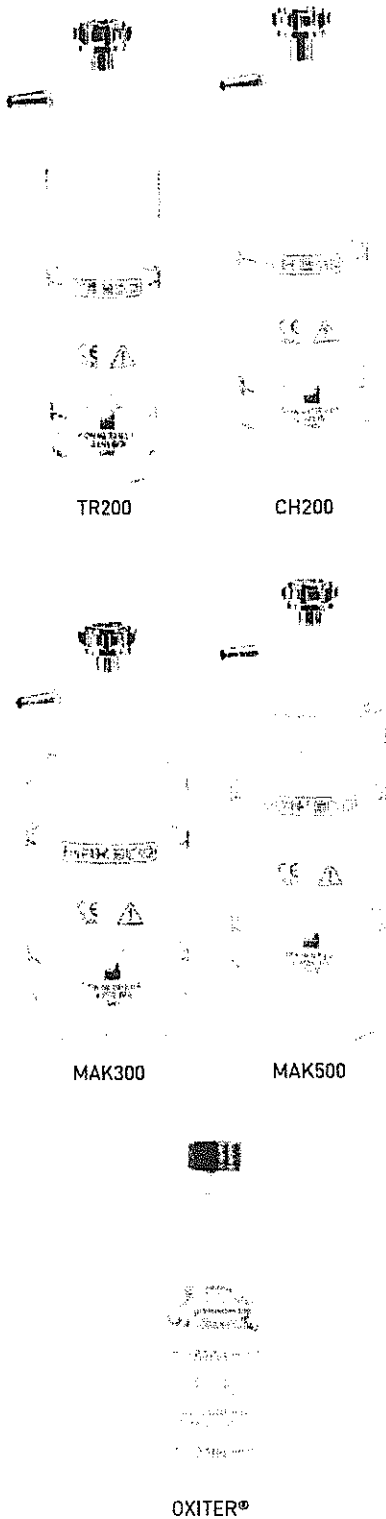

### MODELLI

**RIUTILIZZABILI:** TR200, CH200, MAK300, MAK500  
**MONOPAZIENTE:** OXITER®

### PRINCIPALI NORME E LEGGI DI RIFERIMENTO

- **UNI EN ISO 8185** "Umidificatori per le vie respiratorie per uso medico - Requisiti particolari per i sistemi di umidificazione respiratoria"
- **DIRETTIVA 93/42 CEE** e s.m.i "Dispositivi medici"

### RIFERIMENTI DISPOSITIVO MEDICO

- **FABBRICANTE:** Flow Meter spa
- **MARCATURA CE:** Classe IIa
- **REF FABBRICANTE:** 000060XXX, 00007XXXX, 000080XXX
- **RDM:** TR200: 65132; CH200: 65141; MAK300 E MAK500: 65129; OXITER®: 65135
- **CND:** R060202

### DESCRIZIONE

Gli umidificatori a gorgogliamento per ossigenoterapia sono dispositivi che consentono di aumentare l'umidità relativa nei trattamenti con ossigeno medicale, sia in ambito ospedaliero che domiciliare.

Gli umidificatori **RIUTILIZZABILI** serie TR200, CH200, MAK300, MAK500 sono costruiti con vaso e coperchio con gorgogliatore in policarbonato, hanno raccorderia in ottone cromato e sono sterilizzabili in autoclave (121°C 15 min).

Gli umidificatori **MONOPAZIENTE** OXITER® sono costituiti da un vaso in policarbonato e coperchio e restante struttura in ABS antiurto e forniti in confezioni da 20 pezzi. Il dispositivo di gorgogliamento assicura la migliore umidificazione dell'ossigeno erogato mantenendo un livello di rumore molto al di sotto dei limiti della norma di riferimento (<50 dB ad un 1 m) e garantendo quindi maggiore comfort soprattutto in trattamenti respiratori prolungati.

Tutti i modelli di Umidificatori Flow-Meter vengono testati e realizzati con una **Pressione Massima di Esercizio di 500 kPa (5 bar)**, ben superiore alla pressione media di un impianto di distribuzione, rendendo così superflua la valvola di sovrappressione presente sui più obsoleti modelli in commercio.

Tutti i componenti sono esenti da P.V.C. e da lattice naturale.

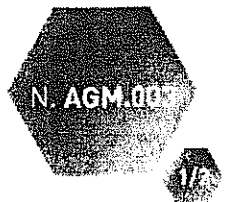

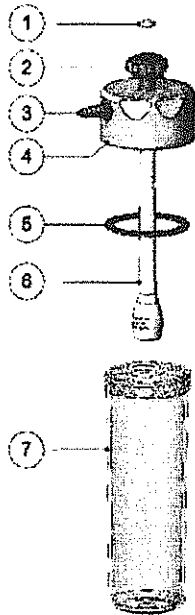

**COMPONENTI PRINCIPALI (MODELLO TR200)**

- 1 Guarnizione di tenuta per connettore di alimentazione
- 2 Connettore di alimentazione dell'O<sub>2</sub>
- 3 Portagomma per l'erogazione dell'O<sub>2</sub> al Paziente
- 4 Coperchio
- 5 Guarnizione di tenuta per vaso
- 6 Frazionatore
- 7 Vaso

CURVA CARATTERISTICA DI UMIDIFICAZIONE O<sub>2</sub>  
(T=20°C, LUNGHEZZA TUBO 2 METRI)

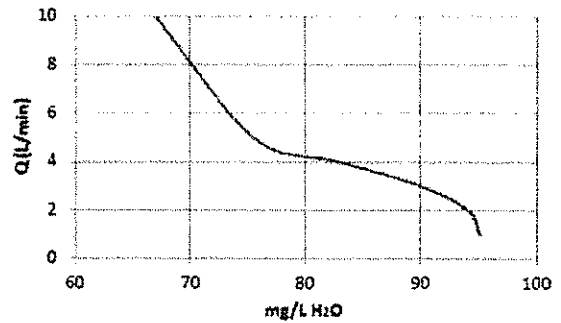

**CARATTERISTICHE TECNICHE (CONFIGURAZIONI STANDARD)**

MODELLO	MODELLO	TIPO	VOLUME INTERNO	CONNESSIONE DI ENTRATA	CONNESSIONE DI USCITA	CONFEZIONE	DIMENSIONI* (AxLxP)	PESO*
71607	TR200		120 ml	1/4" ISO 3253 F.			192x78x60 mm	0,14 kg
110716				9/16" UNF F.				
71606				1/4" ISO 3253 F.				
110719	CH200	RIUTILIZZABILE	210 ml	3/8" ISO 3253 F.			200x74x55 mm	0,12 kg
71620				9/16" UNF F.				
71605	MAK300		285 ml	1/4" ISO 3253 F.	Portagomma 6-9 mm	Singola	175x84x70 mm	0,16 kg
110715				9/16" UNF F.				
68677	MAK300	RIUTILIZZABILE con Cestello CROMATO per COMPACT		Portagomma 6-9 mm				
71608	MAK500	RIUTILIZZABILE	355 ml	1/4" ISO 3253 F.			207x84x70 mm	0,16 kg
110714				9/16" UNF F.				
71614	OXITER®	MONOPAZIENTE	285 ml	1/4" ISO 3253 F.		20 pz.	207x84x70 mm	0,08 kg
90443				9/16" UNF F.				

(\*I DATI RIFERITI AL SOLO UMIDIFICATORE, ESCLUSO IL CONTENUTO IN ACQUA ED EVENTUALE CESTELLO)

MATERIALI ACCESSORI Gas Medicali

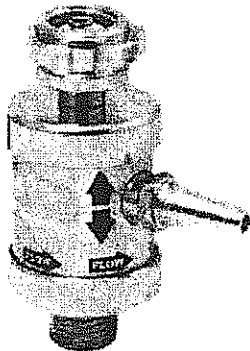

SELETTORE DI FLUSSO DF

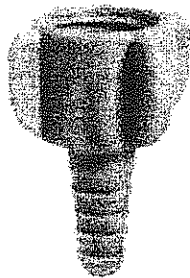

PORTAGOMMA PER FLUSSIMETRI

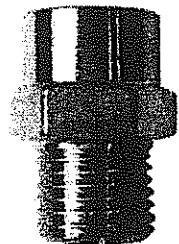

RACCORDO CROMATO E=1/4" F. U=9/16" M.

MODELLI

SELETTORE di FLUSSO Serie DF  
PORTAGOMMA per FLUSSIMETRI  
RACCORDO in OT Cromato

PRINCIPALI NORME E LEGGI DI RIFERIMENTO

- UNI EN ISO 15002 "Dispositivi per la misurazione del flusso per il collegamento alle unità terminali degli impianti di distribuzione dei gas medicali"
- DIRETTIVA 93/42 CEE e s.m.i "Dispositivi medici"

RIFERIMENTI DISPOSITIVO MEDICO

- FABBRICANTE: Flow Meter spa
- MARCATURA CE (SELETTORE DF): Classe IIa
- REF FABBRICANTE: SELETTORE DF 0000240XX; PORTAGOMMA 97001014X; RACCORDO 920040028
- RDM (SELETTORE DF): 146276
- CND (SELETTORE DF): Z120309

DESCRIZIONE

**SELETTORE di FLUSSO DF:** Utilizzato in abbinamento ai flussimetri per ossigenoterapia consente di direzionare il gas erogato. Il dispositivo dispone di una ghiera filettata in entrata, mentre il flusso in uscita con un piccolo scatto può essere direzionato al raccordo filettato assiale o all'uscita portagomma laterale. Pressione Massima di alimentazione: 500 kPa.

**PORTAGOMMA per Flussimetri:** diametro 6 mm in Polipropilene, è disponibile con due filettature di ingresso facilmente riconoscibili dalla colorazione (Azzurro: 1/4" F; Bianco: 9/16" F).

**RACCORDO Cromato:** di dimensioni ridotte, con entrata FEMMINA 1/4" ed uscita MASCHIO 9/16" consente il cambio di filettatura in uscita dei Flussimetri per permetterne l'utilizzo con Umidificatori Preriempi.

Tutti i componenti sono esenti da P.V.C. e da lattice naturale.

MODELLO	DESCRIZIONE	CONNESSIONE DI ENTRATA	CONNESSIONE DI USCITA	CONFEZIONE	DIMENSIONI [A x L x P]
110702	SELETTORE DI FLUSSO DF	1/4" ISO 3253 F.	ISO G 1/4" M. + Portagomma	Singola	69x54x32 mm
110703	SELETTORE DI FLUSSO DF	9/16" UNF F.	9/16" UNF M. + Portagomma	Singola	69x54x32 mm
153194	PORTAGOMMA PER FLUSSIMETRI	1/4" ISO 3253 F.	Portagomma 6-9 mm	5 pz.	
153195	PORTAGOMMA PER FLUSSIMETRI	9/16" UNF F.	Portagomma 6-9 mm	5 pz.	
69218	RACCORDO CROMATO	1/4" ISO 3253 F.	9/16" UNF M.	5 pz.	



MATERIALI  
ACCESSORI  
Gas Medicali

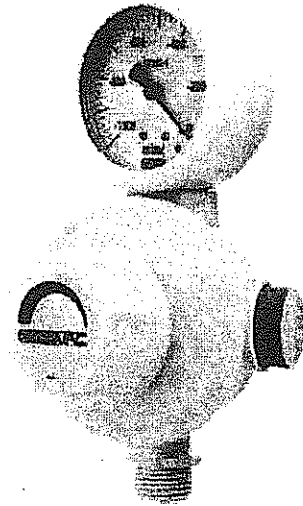

EASYVAC -1000 MBAR

**MODELLO**

Easyvac®

**PRINCIPALI NORME E LEGGI DI RIFERIMENTO**

- UNI EN ISO 10079-3 "Aspiratori per uso medico - Aspiratori azionati da una sorgente di vuoto o di pressione"
- DIRETTIVA 93/42 CEE e s.m.i "Dispositivi medici"

**RIFERIMENTI DISPOSITIVO MEDICO**

- FABBRICANTE: Flow Meter spa
- MARCATURA CE: Classe IIa
- REF FABBRICANTE: 0000100XX
- RDM: 61166
- CND: A0699

**DESCRIZIONE**

I regolatori di vuoto della serie EASYVAC® sono adatti in tutte le applicazioni di aspirazione medica continua in ambito ospedaliero. Il dispositivo si compone essenzialmente di un corpo in tecnopolimero nel quale sono alloggiati un interruttore rapido a pulsante I/O, una manopola di regolazione del valore di aspirazione, ed un vuotometro di controllo con fondo scala variabile in funzione del modello (-250, -600, e -1000 mbar). Una calotta di protezione in silicone evita il danneggiamento del vuotometro causato da possibili urti durante il trasporto o l'utilizzo.

I regolatori di vuoto della serie EASYVAC® sono inoltre predisposti, attraverso una connessione filettata, per il collegamento diretto o indiretto ai normali contenitori di raccolta per liquidi aspirati oppure, tramite una specifica connessione, per il collegamento diretto al contenitore di sicurezza EASYSAFE® (vd. STI AGM.006) utilizzando l'apposito innesto rapido integrato. L'estrema razionalità e semplicità, combinata con la sofisticata realizzazione tecnica, permette di far apprezzare, sia agli operatori che ai pazienti, la sicurezza e la funzionalità di questo dispositivo.

Oltre alle configurazioni standard i Regolatori Easyvac® sono fornibili su richiesta in assemblaggi personalizzati, in funzione di ogni specifica esigenza di utilizzo.

Depressione Massima di alimentazione: -950 kPa.  
Sistema di Regolazione del grado di Aspirazione: a membrana.  
Tutti i componenti sono esenti da P.V.C. e da lattice naturale.

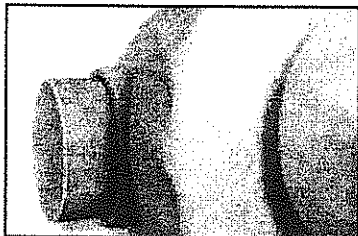

INTERRUTTORE RAPIDO A PULSANTE I/O

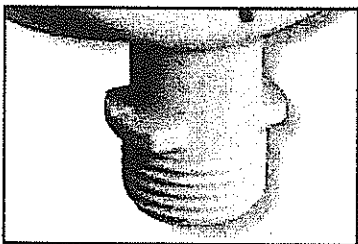

USCITA FILETTATA G 1/2" M +  
CONNETTORE RAPIDO PER EASYSAFE



VALVOLA DI SICUREZZA CON SISTEMA  
ANTIOCCCLUSIONE (PER MODELLI -250 E -600 MBAR)



SAN/CIM-S10 0596 N. AGM.005 - REV.0

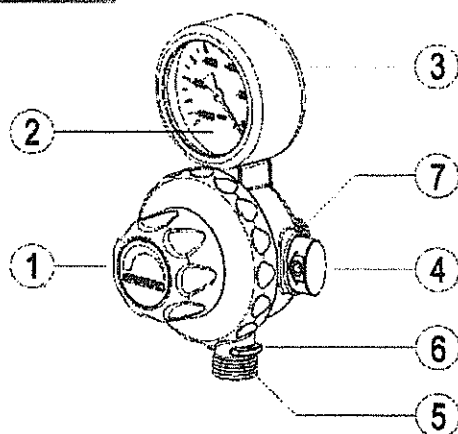

### COMPONENTI PRINCIPALI

- 1 Manopola di regolazione del grado di vuoto
- 2 Vuotometro di controllo
- 3 Calotta di protezione
- 4 Pulsante 0-I di attivazione-interruzione rapida dell'aspirazione
- 5 Raccordo filettato di utilizzo del vuoto regolato
- 6 Sistema di aggancio rapido per sistema di sicurezza EASY-SAFE®
- 7 Raccordo di alimentazione del vuoto

### CARATTERISTICHE TECNICHE (CONFIGURAZIONI STANDARD)

CODICE	DESCRIZIONE	PORTATA MASSIMA (L/min)	DEPRESSIONE MASSIMA (mbar)	CONNESSIONE DI ENTRATA	CONNESSIONE DI USCITA	DIMENSIONI (A x L x P)*	PESO*
69531				ISO G 1/4" M.	ISO G 1/2" M.		
110670				ISO G 1/4" M.	Portagomma		
70144	EASYVAC® 250	50 (+/-5)	-220 (+/-20)	Innesto AFNOR	ISO G 1/2" M.		0,42 kg
131401				Innesto UNI	ISO G 1/2" M.		
110672				Morsetto ABS 30x10	ISO G 1/2" M.		
68835				ISO G 1/4" M.	ISO G 1/2" M.		
115391	EASYVAC® 600	72 (+/-5)	-550 (+/-20)	ISO G 1/4" M.	Portagomma	170x92x103 mm	
68869				Innesto AFNOR	ISO G 1/2" M.		
131402				Innesto UNI	ISO G 1/2" M.		
71619				ISO G 1/4" M.	ISO G 1/2" M.		0,37 kg
115392				ISO G 1/4" M.	Portagomma		
131403	EASYVAC® 1000	80 (+/-5)	-950	Innesto AFNOR	ISO G 1/2" M.		
68870				Innesto UNI	ISO G 1/2" M.		
110673				Morsetto ABS 30x10	ISO G 1/2" M.		
68832	PORTAGOMMA PER REGOLATORI VUOTO			ISO G. 1/2" F.	Diam. 7,5 mm		

(\*) DATI RIFERITI AL SOLO CORPO DEL REGOLATORE, ESCLUSI EVENTUALI INNESTO E/O MORSETTO PER BARRA 30X10 E/O PORTAGOMMA



MATERIALI  
ACCESSORI  
Gas Medicali

CODICE	MODELLO	GAS	CONNESSIONE DI ENTRATA	CONNESSIONE DI USCITA*
71690		O <sub>2</sub>		ISO G. 1/4" F.
70092				PG ad Angolo Ø 6mm
70093		Aria		ISO G. 1/4" F.
71688	AFNOR Easyfix®			PG ad Angolo Ø 6mm
70091		Vuoto	AFNOR	ISO G. 1/4" F.
71689			NF-S 90-116	PG ad Angolo Ø 7,5mm
110781		N <sub>2</sub> O		ISO G. 1/4" F.
70078				PG ad Angolo Ø 6mm
170026	AFNOR Posizionabile	CO <sub>2</sub>		ISO G. 1/4" F.
70368	AFNOR Easyfix®			PG ad Angolo Ø 6mm
161025		Aria 8 bar		PG ad Angolo Ø 6mm
71691		O <sub>2</sub>		ISO G. 1/4" F.
70159				PG ad Angolo Ø 6mm
70094		Aria		ISO G. 1/4" F.
70160				PG ad Angolo Ø 6mm
71692		Vuoto		ISO G. 1/4" F.
70161	UNI		UNI 9507	PG ad Angolo Ø 7,5mm
70095		N <sub>2</sub> O		ISO G. 1/4" F.
70162				PG ad Angolo Ø 6mm
70439		CO <sub>2</sub>		ISO G. 1/4" F.
70440				PG ad Angolo Ø 6mm
115434		Aria 8 bar		PG ad Angolo Ø 6mm
70157	NIST			
70187		Azoto 8 bar	NIST EN ISO 5359	PG Diritto Ø 6mm
70158	Evacuazione in Alluminio	Evacuazione	EN ISO 9170	
70282	Evacuazione in INOX	Gas Anestetici	AGSS Tipo 1	PG ad Angolo Ø 22mm
71809	FRO	O <sub>2</sub>	Tipo FRO	ISO G. 1/4" F.
70181				PG Diritto Ø 6mm
70131	SOXIL	O <sub>2</sub>	Tipo SOXIL	ISO G. 1/4" F.
70268				PG Diritto Ø 6mm
70211	SACCAB	O <sub>2</sub>	Tipo SACCAB	ISO G. 1/4" F.
70274				PG Diritto Ø 6mm
70292	RIVOIRA Nuovo Tipo	O <sub>2</sub>	Tipo RIVOIRA	ISO G. 1/4" F.
110782	NASSETTI			ISO G. 1/4" F.
110783		Vuoto	Tipo NASSETTI	ISO G. 1/4" F.

(\*) PG= Portagomma

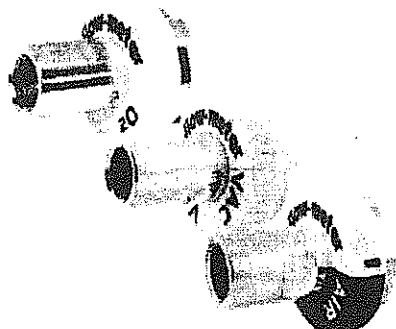

INNESTI AFNOR EASYFIX®  
CON USCITA ISO G. 1/4" F.

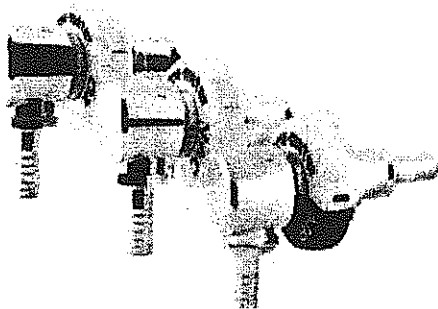

INNESTI UNI CON USCITA  
PORTAGOMMA AD ANGOLO



INNESTO NIST PER ARIA 8 BAR  
CON PORTAGOMMA DIRITTO

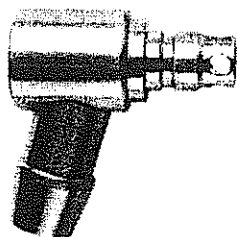

INNESTO AGSS 1 PER EVACUAZIONE  
GAS ANESTETICI CON PORTAGOMMA Ø 22mm

### MODELLO

AFNOR, UNI, NIST ed EVACUAZIONE Gas Anestetici (altri Modelli Fornibili su Richiesta)

### PRINCIPALI NORME E LEGGI DI RIFERIMENTO

- AFNOR NF-S 90-116
- UNI 9507
- UNI EN ISO 5359
- UNI EN ISO 9170

### RIFERIMENTI DISPOSITIVO MEDICO

- **FABBRICANTE:** Flow Meter spa
- **MARCATURA CE:** n.a.
- **REF FABBRICANTE:** 00033XXXX, 0003490XX, VARI
- **RDM:** n.a.
- **CND:** n.a.

### DESCRIZIONE

Tutti i Dispositivi di Regolazione Gas Medicali Air Liquide Sanità Service (fabbricati di Flow-Meter) possono essere corredati dalle necessarie connessioni alle unità terminali dell'impianto di distribuzione O<sub>2</sub>, Aria, Vuoto, N<sub>2</sub>O, CO<sub>2</sub>, Aria 8 bar, Azoto 8 bar ed Evacuazione Gas Anestetici. Modelli Fornibili: AFNOR, UNI, NIST, AGSS1, FRO, SACCAB, SOXIL, RIVOIRA, BS5682, DIN13260 e NASSETTI. Tutti i principali innesti sono disponibili con Connessione di Uscita sia Filettata (ISO G. 1/4" F.) che Portagomma.

Materiale di Costruzione: Ottone (escluso Evacuazione)  
Trattamento superficiale: Cromatura (escluso Evacuazione)  
Ghiera di Identificazione: in ABS (solo modelli AFNOR e UNI)  
Versione AFNOR EASYFIX®: con ghiera girevole  
Innesto EVACUAZIONE: in Alluminio Anodizzato o INOX  
Tutti i componenti sono esenti da P.V.C. e da lattice naturale.

### NOTA SU INNESTI AFNOR

Ai fini di garantire la compatibilità tra le unità terminali installate in tempi ed di marche diversi e gli innesti AFNOR NF-S 90-116, gli innesti per le unità terminali fabbricati da Flow Meter spa presentano la seguente deroga dimensionale rispetto alla norma di riferimento specifica:

- la quota indicata come 6,4 ±0,2 mm viene variata entro un range compreso tra 6,9 e 7,05 mm.

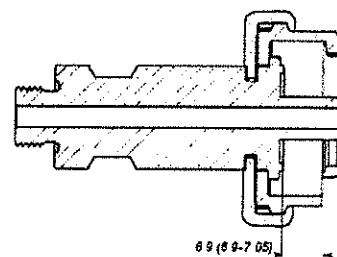

N. AGM.022